

PHILIPS

マスク

コンフォートジェルブルー
ネーザルマスク
ComfortGel Blue

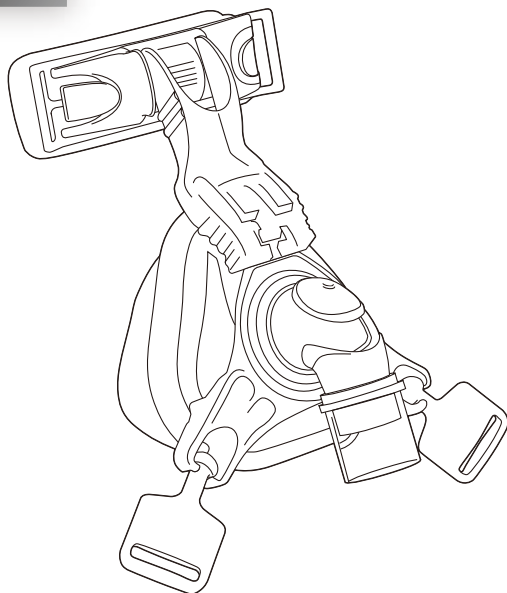

マスク及び CPAP付属品の使い方

- ※ 本書は取扱説明書に代わるものではありません。必ず添付文書および取扱説明書をご覧ください。
- ※ フィルタの交換・取り付けはご使用の機器を確認し、裏面の「5.フィルタの取り付け方法」の項を参照しながら行ってください。
- ※ ご不明な点がございましたら、最終ページのお客様コールセンターまでお問い合わせください。

マスク装着方法の動画を公開しています

スマートフォン・タブレットから

各端末から右記のQRコードを読み取り動画へ



パソコンから

フィリップス・レスピロニクス 弊社WEBトップページから右記のパナーをクリックして動画へ

お使いの製品について
製品の解説動画や
マニュアルを
ご覧いただけます。
▶詳しくはこちら



ヘッドギアとマスクの名称

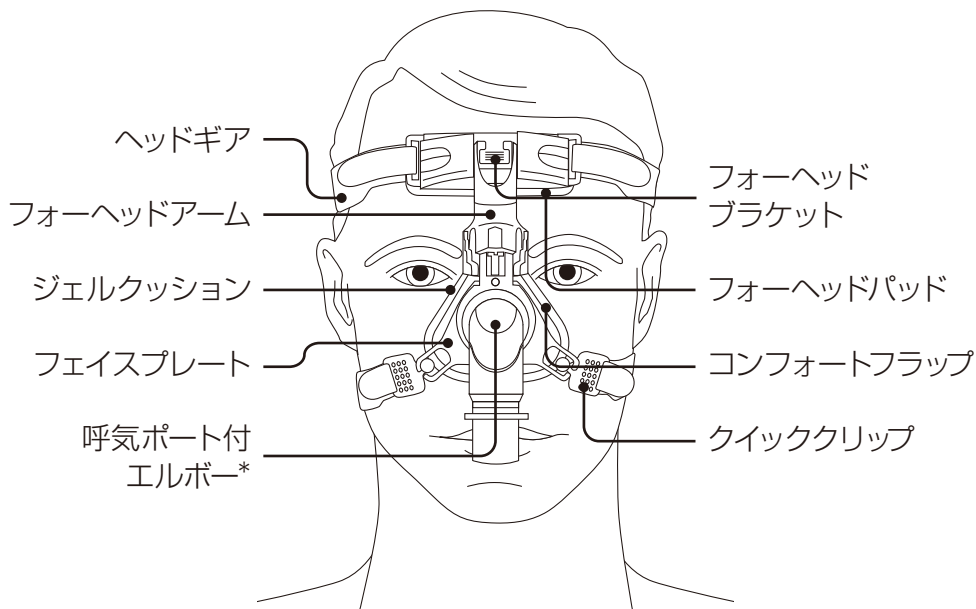

正しい装着図

*呼気ポートは塞がないでください。

1 マスク装着の手順 (1)

あらかじめヘッドギアを適当な長さに調整しておきます。ヘッドギア下部の、片方または両方のクイッククリップをはずしておきます。マスクを鼻にあて、ヘッドギアを頭上からかぶります。

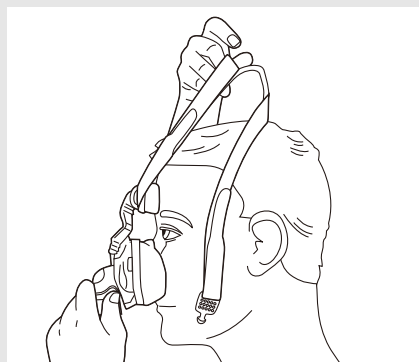

マスク装着の手順 (2)

ヘッドギアの上部ストラップと下部ストラップを左右均等に、締めすぎないように注意しながら調整します。

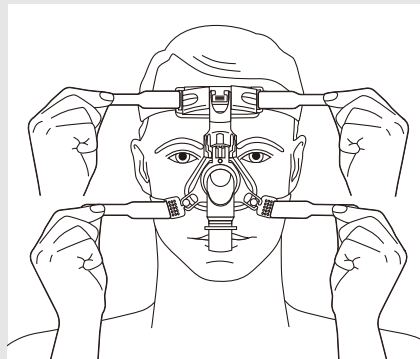

フォーヘッドアームの両脇を押し、フォーヘッドブラケットを上下にスライドさせ、位置を調整します。

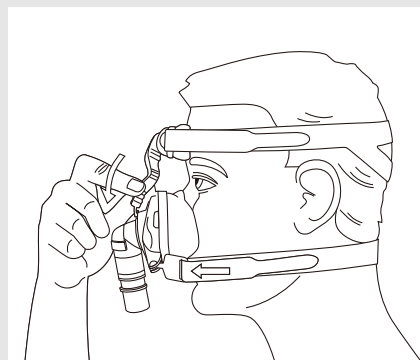

マスクを取り外す際は、クッション部分を手で押さえながらヘッドギアを前方にずらして取り外します。

※クッション部分を持ちあげながら取り外さないでください。

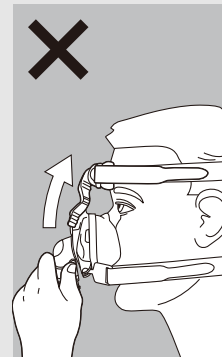
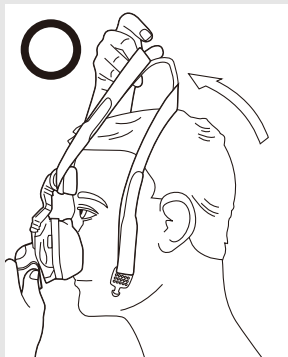

マスクが頬に食い込んでいる場合

ヘッドギアを締めすぎていませんか？
特に下部のヘッドギアは頬との間に
指が1本入る程度に緩めます。

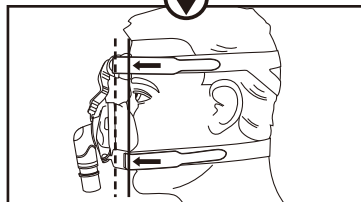
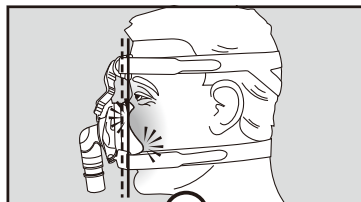
**目の周辺に空気漏れがある場合**

マスクが顔と平行になっていませんか？
フォーヘッドアームの両脇を押して
フォーヘッドブラケットを下にスライド
させ、位置を調整します。

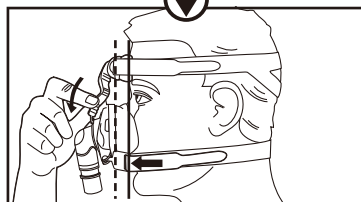
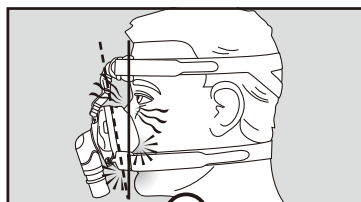
**口元周辺に空気漏れがある場合**

マスクが顔と平行になっていませんか？
フォーヘッドアームの両脇を押して
フォーヘッドブラケットを上スライド
させ、位置を調整します。

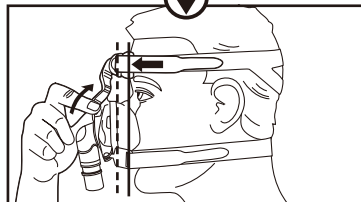
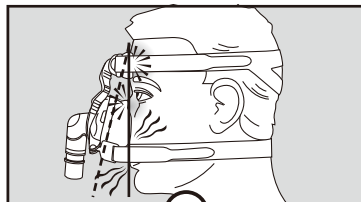

3 マスクの分解／組み立て

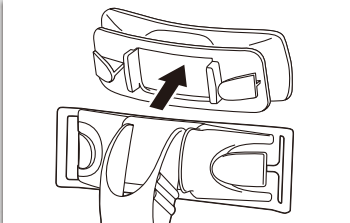
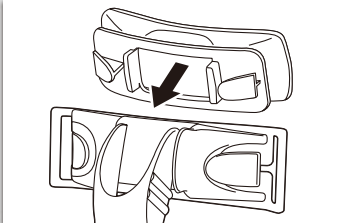
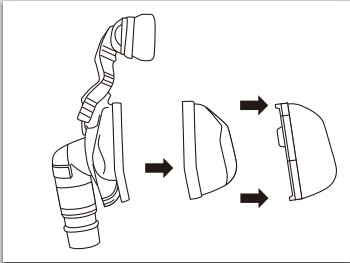
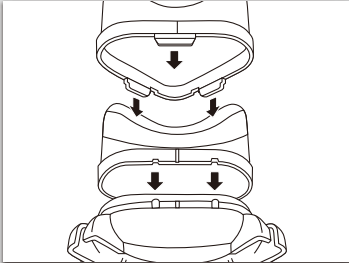
部品名	分解	組み立て
ヘッドギア	<p>フォーヘッドブラケットとクイッククリップから外します。</p>	<p>上部ストラップをフォーヘッドブラケットに通し、下部ストラップをクイッククリップに留めます。</p>
フォーヘッドパッド	<p>フォーヘッドブラケットのスリットからフォーヘッドパッドをスライドさせて取り外します。</p> 	<p>フォーヘッドパッドをフォーヘッドブラケットのスリットにスライドさせ、取り付けます。</p> 
マスククッション	<p>フェイスプレートからコンフォートフラップを取り外し、ジェルクッションを取り外します。</p> 	<p>フェイスプレートのふちに合わせジェルクッションを取り付け、コンフォートフラップを上からかぶせます。</p> 

4

付属品のお手入れ方法

(呼吸回路、水タンク、花粉フィルタはマスクの付属品ではありません)

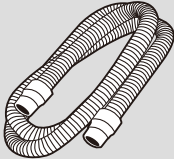
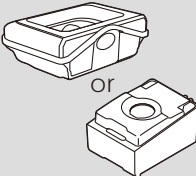
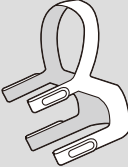
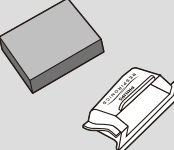
頻度	付属品名	洗浄方法・交換
毎日	 マスク・呼吸回路	<p>中性洗剤をうすめたぬるま湯で、洗います。よくすすぎ、風通しの良い所で陰干しします。</p>
	 給水タンク	<p>中性洗剤をうすめたぬるま湯で洗浄し、きれいな水ですすぎます。乾いた布などで水気を拭き取り陰干しします。</p>
1週間	 ヘッドギア	<p>マスクからはずして中性洗剤をうすめたぬるま湯にひたし、五分間おきます。</p>
2週間	 花粉フィルタ	<p>必ず乾いた花粉フィルタと交換します。使用後は中性洗剤をうすめたぬるま湯で洗浄し、きれいな水でよくすすいだあと風通しのよい所で陰干しします。</p>



注意

付属品（マスク・回路など）のお手入れする際は、以下のことをお守りください。

- ・ベンジン、アルコール、塩素系洗剤は使用しない。
- ・日当りの良い場所で干さない。

フィルタの取り付け方法

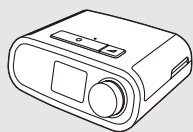

ドリーム
ステーション

古いフィルタを取り除きます。
新しいフィルタに交換する際
は右図の順でセットします。

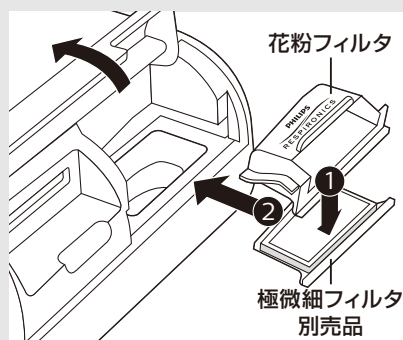

ドリームステーションの取り扱い方法を解説した動画を公開しています

スマートフォン・タブレットから

各端末から右記のQRコードを
読み取り動画へアクセス



パソコンから

フィリップス・レスピロニクス

弊社WEBトップページから右記の
バナーをクリックしてアクセス

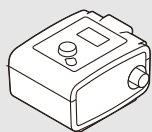

System One
シリーズ

古いフィルタを取り除きます。
新しいフィルタに交換する際
は右図の順でセットします。

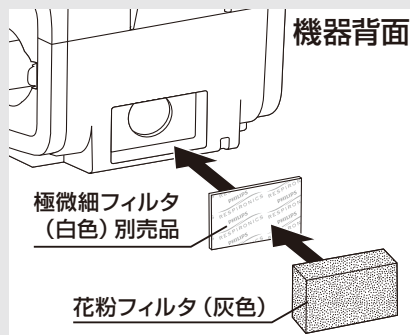

System Oneシリーズの取り扱い方法を解説した動画を公開しています

スマートフォン・タブレットから

各端末から右記のQRコードを
読み取り動画へアクセス



パソコンから

フィリップス・レスピロニクス

弊社WEBトップページから右記の
バナーをクリックしてアクセス

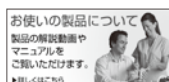



フィリップス・レスピロニクス合同会社

CPAPお客様コールセンター

よるは よいこきゅう

0120-48-4159

受付時間 9:00~17:30 ※日・祝日・年末年始休業

販売名: コンフォートジェルブルー ネーザルマスク 医療機器届出番号: 11B1X00022000049 一般医療機器

製造販売業者

フィリップス・レスピロニクス合同会社

〒331-0812 埼玉県さいたま市北区宮原町一丁目825番地1

本社 〒108-8507 東京都港区港南二丁目13番37号フィリップスビル

マーケティング部 03-3740-3245

www.philips.co.jp/healthcare

© 2015 Philips Respironics GK

改良などの理由により予告なしに意匠、仕様の一部を変更することがあります。あらかじめご了承ください。詳しくは担当営業、もしくは「マーケティング部」までお問合せください。記載されている製品名などの固有名称は、Philips、Respironics、またはその他の会社の商標または登録商標です。

PN 1079087 160520 R7-S